

# DIMAFIT

L'ÉQUIPEMENT FITNESS DES ATHLÈTES

MADE IN  
FRANCE



[WWW.DIMASPORT.FR/DIMAFIT](http://WWW.DIMASPORT.FR/DIMAFIT)

# DIMASPORT

## Équipements sportifs

Chez DIMASPORT, ce qui nous anime depuis plus de 50 ans, c'est la passion du sport et sa pratique à tous les niveaux. Fournisseur reconnu d'équipements de gymnastique et d'athlétisme, nous mettons notre expertise au service d'une nouvelle gamme destinée à la pratique du Fitness et à la préparation physique dans sa globalité.



Créateur et fabricant, nous fabriquons dans nos usines de la région parisienne des équipements certifiés et garantissons la sécurité des utilisateurs. Nos outils de production performants et notre savoir-faire nous permettent de vous offrir qualité et service aux meilleurs prix.



<b>TAPIS, MATELAS</b> .....	<b>3</b>
[Tapis HSPU, Tapis de fitness, Matelas de réception, Matelas anti-nuisance pour lâchés de barre]	
<b>SOL ET DALLE FITNESS</b> .....	<b>6</b>
<b>BARRES &amp; DISQUES</b> .....	<b>7</b>
[Barres olympiques, Bumper et solutions de rangement]	
<b>RACK, CAGE A SQUAT &amp; CROSS-TRAINING</b> .....	<b>8</b>
[Chandelles, Rack, cage à squat et cage de cross training sur mesure made in France]	
<b>BARRES DE TRACTION &amp; ESPALIERS</b> .....	<b>12</b>
<b>GYMNASTIQUE &amp; POIDS DE CORPS</b> .....	<b>14</b>
<b>MATÉRIEL DE FORCE &amp; PRODUITS LESTÉS</b> .....	<b>16</b>
<b>PLIOMÉTRIE, PUISSANCE &amp; AGILITÉ</b> .....	<b>18</b>
<b>MOBILITÉ &amp; MODULES MOUSSE</b> .....	<b>24</b>
<b>PROTECTION SOL, POTEAU &amp; MURALE</b> .....	<b>26</b>
<b>LES SACS DIMA</b> .....	<b>27</b>

## TAPIS, MATELAS & SOL

### TAPIS HANDSTAND PUSH-UP.....

Ce tapis est idéal pour la pratique des Handstand Push-Ups (pompes à l'équilibre). Avec marquage crossfit réglementaire (36"x 24" / 91,44 x 60,96cm). Repliable, il s'adapte à tous les niveaux de pratique.

Réf.	Dimensions
*FIT02621	100x50x3cm
*FIT02630	100x67x3cm



### TAPIS DE FITNESS INDIVIDUEL.....

Pratique, moderne et confortable, ce tapis d'appoint est repliable en deux, facile à ranger et à transporter. Intérieur en mousse ferme polyéthylène dense de 3 cm. Bâche antiglisse traitée NF NON FEU M2 et sans phtalates - lavable d'un coup d'éponge. Dimensions déplié : 100 x 50 x 3cm - Dimensions replié : 50 x 50 x 6cm

Réf.	Coloris
FIT23951	NOIR GRAIN CUIR
**FIT23954	ROSE
**FIT23955	GRIS METALLISE
**FIT23971	NOIR GRAIN CUIR - COINS ROUGES
FIT23975	GRIS MÉTALLISÉ - COINS NOIRS

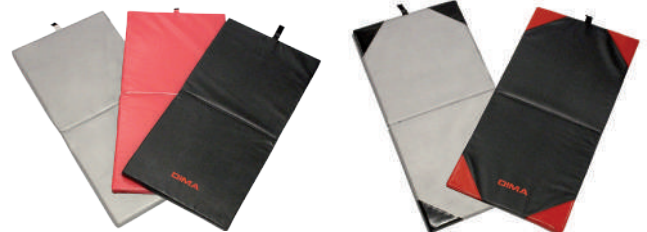

### ABMAT.....

En mousse polyéthylène dense pour une tenue et une durabilité optimales et Bâche antiglisse traitée NF NON FEU M2 sans phtalates - lavable d'un coup d'éponge - 37 x 30 x 6 cm

Réf.	Coloris
***FIT02601	Noir
***FIT02604	Rose

### NATTE DE GYMNASTIQUE.....

Réf.	Dimensions
***14945	140 X 60 X 0.80 CM - Lot de 10
***14950	180 X 60 X 0.80CM - Lot de 10

Support pour nattes de gymnastique

Réf.	Dimensions
*14951	Support mobile 80 x 60 x 200 cm
*14952	Support mural



## TAPIS DE FITNESS 2X1 M .....

Tapis de base par excellence. Polyvalent, en mousse polyéthylène dense, légère et très dynamique. Dessus en bâche antiglisse traitée NF NON FEU M2 et sans phtalates. Dessous antidérapant pour un meilleur maintien au sol.

**Prix dégressifs en fonction des quantités, Rendez-vous sur [www.dimasport.fr/dimafit](http://www.dimasport.fr/dimafit)**

Réf.	Epaisseur	Coloris
FIT23501	3 CM	NOIR GRAIN CUIR
FIT23511	4 CM	NOIR GRAIN CUIR
FIT23801	5 CM	NOIR GRAIN CUIR
FIT23504	3 CM	ROSE
FIT23514	4 CM	ROSE
FIT23804	5 CM	ROSE
FIT23505	3 CM	GRIS METALLISE
FIT23515	4 CM	GRIS MÉTALLISÉ
FIT23805	5 CM	GRIS MÉTALLISÉ
FIT23701	4 CM	NOIR COINS ROUGES
**FIT23705	4 CM	GRIS MÉTALLISÉ COINS NOIRS



**Prix Dégressif en fonction des quantités, Rendez vous sur le site [Dimasport.fr](http://Dimasport.fr)**



## TAPIS DE FITNESS 2X1 M ASSOCIATIFS .....

Facile à assembler grâce à un système d'accroche velcro qui permet de composer des surfaces importantes et précises qui ne bougent pas d'un millimètre.

**Prix dégressifs en fonction des quantités, Rendez-vous sur [www.dimasport.fr/dimafit](http://www.dimasport.fr/dimafit)**

Réf.	Epaisseur	Coloris
FIT23582	3 CM	NOIR GRAIN CUIR
FIT23592	4 CM	NOIR GRAIN CUIR
FIT23602	5 CM	NOIR GRAIN CUIR
FIT23731	4 CM	NOIR COINS ROUGES
FIT23741	5 CM	NOIR COINS ROUGES



## CHEMIN DE FITNESS PLIABLE ASSOCIATIF .....

Chemin repliable pour un rangement rapide et facile dans un minimum d'espace. Polyvalent, il est le meilleur allié des circuits training, du travail de pied et du travail gymnique... Il est conçu pour un usage intensif en collectivité.

Réf.	Dimensions
FIT22401	600 X 100 X 5.5 CM
FIT22411	600 X 200 X 5.5 CM
FIT22416	1000 X 100 X 5.5 CM
FIT22421	1200 X 200 X 5.5 CM



## CHEMIN DE FITNESS PLIABLE .....

Chemin muni de larges bavettes velcro sur tout le périmètre permettant de constituer de véritables surfaces d'évolution ou praticables.

Réf.	Dimensions
FIT22285	600 X 100 X 5.5 CM
FIT22290	600 X 200 X 5.5 CM
FIT22295	1000 X 100 X 5.5 CM
FIT22300	1200 X 200 X 5.5 CM



## SURFACE D'EVOLUTION FITNESS REPLIABLE .....

Surface dynamique en mousse, entièrement repliable par bandes de 50cm de large. Multi-usage, ce tapis dépliant offre une grande souplesse d'utilisation. Spécialement conçue pour faciliter le rangement.

Réf.	Dimensions
FIT23904	150 X 200 X 4 CM
FIT23914	200 X 200 X 4 CM
FIT23770	300 X 300 X 4 CM
FIT23771	400 X 400 X 4 CM
FIT23772	500 X 500 X 4 CM
FIT23773	600 X 600 X 4 CM



## PISTE D'EVOLUTION FITNESS REPLIABLE .....

Chemin repliable par bandes de 50cm de large en mousse ferme et dynamique pour un rangement rapide et facile dans un minimum d'espace. Polyvalent, il est le meilleur allié des circuits training, du travail de pied et du travail gymnique...

Il est conçu pour un usage intensif en collectivité.

Réf.	Dimensions
FIT23762	1000 X 100 X 5 CM
FIT23763	1200 X 200 X 5 CM



## MATELAS ANTI-NUISANCE .....

Double matelas de sécurité idéal pour réceptionner les barres de musculation et supprimer les nuisances sonores et vibrations incommodes. Leur légèreté et maniabilité permettent une mise en place et un transport facile.

Avec Velcro pour les fixer les uns au dessus des autres.

Fabriqué en France avec de la mousse noble :

- 20 / 10cm de mousse polyuréthane noble
- 6cm de mousse polyéthylène très ferme

Réf.	Description
FIT26303	80 x 50 x 16 cm
FIT26300	80 x 66 x 26 cm



## MATELAS DE RÉCEPTION .....

Matelas de sécurité idéal pour la réception des chutes. Sa légèreté et sa maniabilité lui permettent d'être facilement transporté.

Réf.	Dimensions
FIT33000	200 X 120 X 10 CM
FIT35200	200 X 150 X 10 CM
FIT35220	240 X 200 X 10 CM
FIT33020	200 X 120 X 20 CM
FIT33025	200 X 150 X 20 CM
FIT33040	250 X 200 X 20 CM
FIT33050	300 X 200 X 20 CM
FIT33070	400 X 200 X 20 CM
FIT35955	300 X 200 X 30 CM



## MATELAS DE RÉCEPTION REPLIABLE EN 2 PARTIES .....

Matelas de sécurité idéal pour la réception des chutes. Repliable pour un encombrement réduit.

Réf.	Dimensions
*FIT23297	200 X 100 X 10 CM
*FIT23298	240 X 200 X 20 CM
*FIT23299	400 X 200 X 20 CM



## MATELAS RÉVERSIBLE SOLIDAIRE EN BOUTS .....

Matelas de sécurité réversible : un côté souple pour les réceptions aléatoires et un côté ferme pour les réceptions stabilisées. Muni de larges bandes Velcro de 10cm cousues dessus et dessous sur toute la largeur permettant d'assembler les matelas et de confectionner la surface de sécurité adéquate.

Réf.	Dimensions
FIT26204	100 X 200 X 20 CM
FIT26205	200 X 200 X 20 CM
*FIT26216	240 X 200 X 20 CM
FIT26217	300 X 200 X 20 CM
FIT26218	400 X 200 X 20 CM

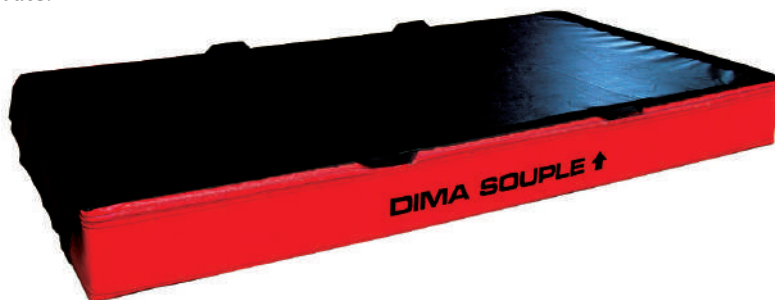

## MATELAS DE SÉCURITÉ ÉPAISSEUR 40CM .....

Préconisés pour des chutes dont la hauteur de la prise la plus haute est inférieure à 4.10 m, nos matelas sont réalisés en mousse polyuréthane pour assurer une réception efficace et progressive. Les matelas sont munis de bavettes velcro amovibles de 40 cm de large (pour éviter les arrachements) sur toute la longueur et la largeur sur le dessus pour une parfaite solidarisation et une grande stabilité.



Réf.	Dimensions
*FIT15931	250 X 100 X 40CM
*FIT15936	250 X 150 X 40CM
*FIT15933	250 X 200 X 40CM
*FIT15941	250 X 250 X 40CM
*FIT15942	250 X 300 X 40CM

## SOL ET DALLE FITNESS

### PISTE D'ÉVOLUTION MOQUETTE .....

Surface d'évolution polyvalente en mousse polyéthylène dynamique et légère recouverte de moquette.

Dessous spécial antidérapant avec solidarisation possible des pistes entre elles par bandes velcro (en option\*).

Réf.	Dimensions
***23850	600 X 200 X 3.50 CM
***23851	1200 X 200 X 3.50 CM
***23852	1400 X 200 X 3.50 CM
***23853	Bande velcro - 25M Linéaire



### PISTES SYNTHÉTIQUE .....

Permet la création de surfaces pour la pratique d'activités sportives. Résistant aux coups et aux chocs, ce revêtement permet l'isolation des bruits d'impact et protège les articulations.

Réf.	Dimensions	Épaisseur
13172	Rouleau de 10 X 1.25 M	6 MM
13173	Mètre linéaire - Largeur 1.25 M	6 MM
13162	Rouleau de 10 X 1.25 M	12 MM
13163	Mètre linéaire - Largeur 1.25 M	12 MM



### DALLES FITNESS .....

Dalle d'haltérophilie/Fitness amortissante haute densité en caoutchouc (granulat de pneu recyclé et aggloméré par une résine). Dalle insonorisant, anti-vibration, amortissante conçu pour un protéger le sol des espaces de cross-training, haltérophilie, salle de fitness...

EUROCLASSE NF EN 13501-I+A1 : Classement Dfl-s I

Classé COV A+ - Fabriqué en France

**Dimensions : 500 x 500 mm / Tarif au m2**

Réf.	Épaisseur
***FIT04001	25 MM
***FIT04002	45 MM

## BARRES & DISQUES

### BARRES OLYMPIQUES .....

Barres olympiques aux standard IWF (International Weightlifting Federation) et IPF (International Powerlifting Federation). Acier chromé aux finitions rainurées [ FIT03302 – FIT03300/ FIT03305 – FIT03304] et finitions noires en zinc [FIT03301 - FIT03303]



Réf.	Poids	Capacité
*FIT03303/05	15KG	300KG
*FIT03302	15KG	500KG
FIT03301/*04	20KG	450KG
FIT03300	20KG	800KG



### PORTE-BARRES HORIZONTAL .....

**Rack mural** pour barres de musculation permettant de ranger jusqu'à 6 barres. Le porte barre se fixe au mur afin d'avoir un espace de rangement propre avec un gain d'espace optimal. Hauteur 80cm.

**Réf.**  
\*\*FIT01900



### RANGE BARRES VERTICAL .....

Range barre à fixer ou à poser au sol pouvant contenir jusqu'à 10 barres olympiques. Longueur 77cm X Largeur 45cm X Hauteur 20cm

**Réf.**  
FIT01901

### JALON & BARRE D'INITIATION PVC .....

Réf.	Longueur
K5029	60 CM - Lot de 8
K5030	100 CM - Lot de 8
K5035	120 CM - Lot de 8
K5036	160 CM - Lot de 8
K1060	180 CM

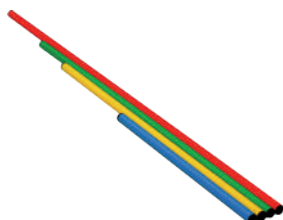

### BAC À MAGNESIE .....

Permet la mise à disposition facile de magnésie à hauteur de main. (IM)

Réf.	Description
*FIT21111	Bac à magnésie
21110010	Magnésie (lot de 8 pains)



### DISQUES OLYMPIQUES .....

Bumper avec anneaux métalliques de diamètre 51cm pour un usage intensif. **Vendu par paire**

Réf.	Poids
*FIT03325	1KG
*FIT03326	2.5Kg
*FIT03320	5 KG
*FIT03321	10 KG
*FIT03322	15 KG
*FIT03323	20 KG
*FIT03324	25 KG

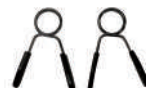

**Réf.**  
FIT03360

### RANGEMENT DE DISQUES .....

Range disques olympiques avec 6 épis de diamètre 4 cm. Hauteur : 1M25

**Réf.**  
FIT01903

Support de disque avec roulettes intégrées, roues avec blocage pour stabiliser le support et garantir la sécurité de l'espace. Tube en acier de diamètre 4 cm - Hauteur 1M10

**Réf.**  
\*FIT01902



# RACK, CAGE A SQUAT

## CHANDELLES .....

Chandelles à squat résistantes, fonctionnelles et faciles à ranger dans un minimum d'espace.  
 Hauteur : 1M80 X Profondeur : 85cm - Poids : 16kg par chandelle  
 Avec entretoise centrale permettant de sécuriser l'installation, écartement réglable.  
 Paire de repose barre (J-cups) réglable en hauteur inclus.  
 Roulettes de transport pour un déplacement facilité.

**Réf.**

\*\*FIT01210



## RACK À SQUAT .....

Rack à squat ultra résistant  
 Profondeur 120cm x Largeur 120cm x Hauteur 240cm.  
 Barre de traction réglable diamètre 30mm.  
 Paire de repose barre (J-cups) réglable en hauteur incluse.  
 Couleur/Finition : Noire sablée pour une prise en mains optimale

**Réf.**

\*FIT01201



## YOKE .....

Idéal pour le travail de squat, de déplacement avec charge etc ...Barre de traction supérieure pour une stabilité optimale. Ajouter une paire de J-cups ( Réf. FIT01270) pour transformer votre Yoke en Rack à squat classique. Profondeur 120 x Largeur 125 x Hauteur 205CM - Crossbar Ø60CM - Poids : 54Kg - Charges max 350 KG

**Réf.**

\*\*FIT01440



## CAGE MURALE INDIVIDUELLE .....

Cage murale idéale pour un entrainement optimal dans un espace limité comme par exemple dans un garage gym. J-cups/ Repose barre inclus - Finition noire sablée pour une prise en mains optimale  
 Profondeur 1M66 x Largeur 1m20 x Hauteur 2M75

**Réf.**                      **Dimensions**

\*FIT01227            1.16 X 1.22 X 2.40M

\*FIT01226            1.66 X 1.22 X 2.75 M



## CAGE À SQUAT .....

Cage à squat très résistante permettant le travail de squat, développé couché ainsi que le travail de traction et d'exercices en suspension.  
 Stop barres de sécurité réglables.  
 Barre de traction simple et barre de traction double - Diamètre de 30mm.  
 Paire de repose barre (J-cups) réglable en hauteur qui se fixe et s'enlève d'un geste.  
 Couleur/Finition : Noire sablée pour une prise en mains optimale

**Réf.**                      **Description**

\*FIT01202 Profondeur 1M70 x largeur 1M20 x Hauteur 2M40

FIT01277 Echelle de suspension à fixer sur la cage 110cm x 30 cm

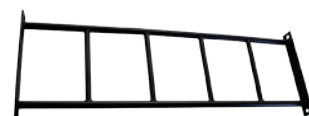



## CAGE DE CROSSTRAINING .....

Cage multifonctions finition noir sablée pour une prise en mains optimale. Profondeur 1M70 x Largeur 2m90 x Hauteur 2M75

### FONCTIONNALITES

8 x postes de traction  
2 x stations de squat

### COMPOSITION

6 x poteaux 2M75 (60x60x3mm)  
2 x double bar 160 (Diamètre 30mm)  
2 x double bar 110 (Diamètre 30mm)  
3 x single bar (Diamètre 34mm)

**MADE IN FRANCE**

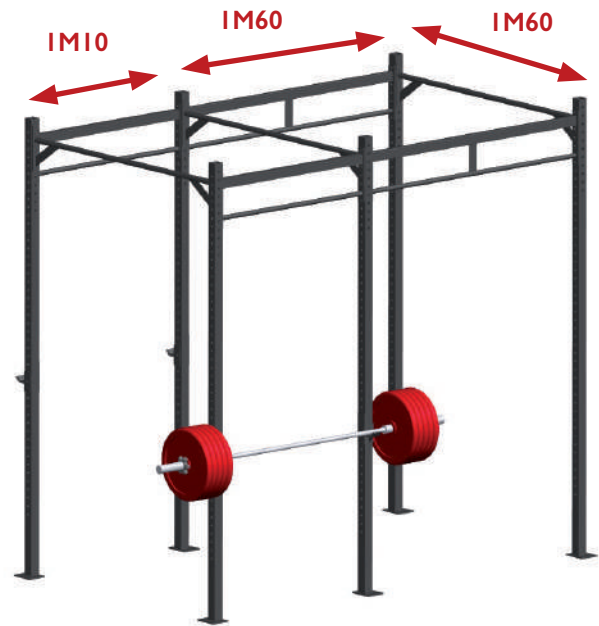

### Réf.

\*FIT01220



## CAGE MURALE .....

Cage murale multifonction permettant une optimisation d'espace maximale avec une finition peinture noir sablée. Profondeur 1M66 x Largeur 2m90 x Hauteur 2M75

### FONCTIONNALITES

6 x postes de traction  
1 x stations de squat

### DIMENSIONS

#### COMPOSITION

3 x poteaux 2M75 (60x60x3mm)  
1 x double bar 1M60 (Diamètre 30mm)  
1 x double bar 1M10 (Diamètre 30mm)  
3 x barres simple 1M10 (Diamètre 34mm)

### Réf.

\*FIT01225

**MADE IN FRANCE**

**DIMA FABRIQUE EN FRANCE LA CAGE SUR MESURE DONT VOUS AVEZ BESOIN ENVOYEZ-NOUS UNE DEMANDE DE DEVIS A INFO@DIMASPORT.FR**



## ACCESSOIRES POUR CAGE



### POTEAU .....

Poteau en acier ultra résistant permettant d'assurer la stabilité des structures. Poteau percé tous les 5cm pour ajuster avec précision la hauteur des repose barres et autres accessoires. 60mm X 60mm X 3mm

Réf.	Dimensions
------	------------

*FIT01243	2M40
*FIT01240	2M75
*FIT01241	3M80



### BARRE DE TRACTION .....

2 trous de diamètre 15.5mm à chaque extrémité pour une fixation simple et efficace. Finition noire sablée pour une prise en mains optimale.

*Vis, rondelles et écrous compris.*

Réf.	Design	Dimensions
------	--------	------------

FIT01245	Barre	1M10
**FIT01246	Barre (avec renfort)	1M60
FIT01244	Monkey barre	1M60
FIT01252		Sur mesure



### DOUBLE BARRE DE LIAISON .....

Pour le travail de traction et autres exercices de suspension. Se fixe à nos cages pour réaliser votre structure sur mesure. Barre supérieure rectangle pour faciliter l'ajout d'accessoires. Diamètre : 30mm

Réf.	Dimensions
------	------------

FIT01249	1M10
**FIT01251	1M60



**PORTIQUE POUR ANNEAUX**  
permettant de suspendre des anneaux de gymnastique.

**Réf.**

\*\*FIT01260

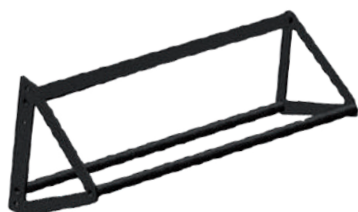

### TRIPLE BARRE DE LIAISON .....

Idéal pour la réalisation de muscle up, se fixe à nos cages pour réaliser votre structure sur mesure. Barre supérieure rectangle pour faciliter l'ajout d'accessoire.

Réf.	Dimensions
------	------------

**FIT01255	Triple barre de traction 1M10
**FIT01256	Triple barre de traction 1M60



### TIGES DE RANGEMENT DE DISQUE – LA PAIRE .....

En acier à fixer et enlever d'un geste sur nos cages. Longueur 30cm – Ø  
Convient à des poteaux de 60x60mm

**Réf.**

\*FIT01273



### J-CUPS / REPOSE BARRE – LA PAIRE .....

Se fixe et s'enlève d'un geste sur toutes nos cages. Convient à des poteaux de 60x60mm



### BRAS DE SÉCURITÉ – LA PAIRE .....

Pour s'exercer en toute confiance. Spécialement pensé pour les athlètes s'entraînant seuls. Convient à des poteaux de 60x60mm

**Réf.**

\*FIT01271



### CIBLE WALL BALL .....

Idéale pour les exercices de lancer de Wall Ball. La cible se fixe à hauteur voulue sur nos cages.  
Diamètre : 40cm - Epaisseur : 3mm  
*Vis, rondelles et écrous compris*

**Réf.**

FIT01284



### ATTRAPE-CIEL .....

Echelle de suspension orientée à 45° vers le ciel qui se fixe à nos poteaux.

**ATTENTION, cet accessoire est utilisable uniquement si votre plateforme est fixée au sol.**

*Vis, rondelles et écrous compris*

**Réf.**

**Largeur**

FIT01279 1M10

\*\*FIT01280 1M60

### STATION DE DIPS .....

Station de dips ultra résistante. Se fixe à hauteur voulue et s'enlève d'un geste sur nos cages. Longueur totale : 58cm

Largeur mini entre les barres: 45.3cm / maxi : 66.6cm

Diamètre des barres de prise en mains : 35mm

**Réf.**

FIT01275



### POTENCE POUR ANNEAUX DE GYMNASTIQUE .....

A fixer sur nos cages de Cross-Training. Idéale pour l'accroche d'anneaux de gymnastique, cette potence vous permet d'ajouter sans perte d'espace un spot pour anneaux / Muscle-up.

*Vis, rondelles et écrous compris*

**Réf.**

\*\*FIT02352



### POTENCE POUR SAC DE FRAPPE/CORDE .....

Vous permet d'accrocher un sac de boxe/une corde sur votre cage de Cross-Training en toute sécurité. Cette potence se fixe sur un poteau et est livrée avec un crochet.

Longueur 90cm - Acier d'épaisseur 3mm

*Vis, rondelles et écrous compris*

**Réf.**

FIT02350



## BANC

### BANC DE MUSCULATION .....

Banc de musculation avec monture en acier et assise en mousse recouverte de bâche.

Longueur 1M30 x Largeur 35cm x Hauteur 50cm.

**Réf.**

\*\*FIT01400



### BANC SUEDOIS .....

Banc suédois d'une très grande solidité, idéal en collectivité pour une utilisation intensive. Le banc peut également être fixé sur les espaliers ou les plinths bois grâce à son tasseau d'accroche. Les angles arrondis sont sans danger pour les utilisateurs.

Banc réversible, il devient une poutre d'initiation de 10cm de large.

**Réf.**

**Largeur**

\*\*\*BANC2 2M

\*\*\*BANC3 3M

\*\*\*BANC4 4M



# BARRES DE TRACTION & ESPALIERS

## BARRES DE TRACTION – DIAMETRE 30MM



FIT01110



FIT01100



FIT01150

Réf.	Design	Dimensions
**FIT01110	Barre de traction mur/plafond	60cm x 1M30 x 60cm
*FIT01100	Barre de traction classique	60cm x 1M30 x 60cm
*FIT01101	Barre de traction pro	84 cm x 1M35 x 83cm
*FIT01150	Barre de traction échelle multiprises	60cm x 1M30 x 60cm



FIT01101

## BARRES DE TRACTION – GRAND DÉPORT .....

Barre de traction grand déport ultra résistante à fixer au mur avec un écartement mur / barre de 1M40. Idéal pour les exercices avec balancement.

Réf.	Dimensions
**FIT01140	Barre simple : 115 x 130 x 140cm
**FIT01141	Double barre : 230 x 130 x 140cm



FIT01140



FIT01141

## POTENCE MURALE .....

Potence pour anneaux, sac de frappe ou corde à fixer à hauteur voulue sur un mur adapté. Fourni avec 2 accroches / crochets type FIT02790 permettant la fixation d'anneaux, corde, sac de frappe ou autres...

Réf.	Design
FIT02351	Potence murale



FIT02351

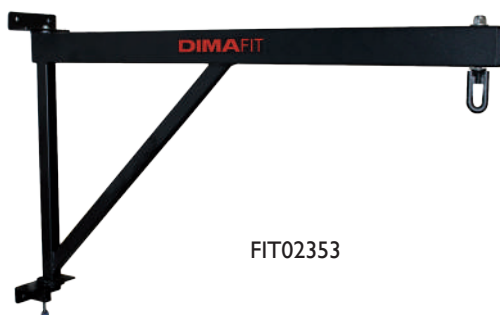

FIT02353

## POTENCE MURALE RABATTABLE .....

La potence rabattable vous permet de suspendre votre sac de frappe et de rabattre la potence contre le mur afin de libérer de l'espace. Elle se rabat facilement et maintient sa position perpendiculaire ou le long du mur grâce à un cliquet autobloquant. Potence adaptée pour des charges jusqu'à 250 KG.

Réf.	Dimensions
FIT02353	Déport : 120 cm - Hauteur : 70 cm

## BARRES DE TRACTION & ESPALIERS

### ESPALIER .....

Parfait pour un usage collectif et intensif, espalier en bois conforme à la norme EN 12346. Haute résistance aux chocs et aucun risque de déformation. Possibilité d'y adapter nos bancs suédois.

Réf.	Design	Dimensions
***ESPA1	1 place	240 x 90cm
***ESPA2	2 places	250 x 168cm
***ESPAB	Barre de traction	Hauteur et distance réglables



ESPA2



ESPAB

### BARRE FIXE SUISSE À SCELLER.....

Montants en acier 90 mm de diamètre, porte mains en acier inoxydable diamètre 28mm réglable de 0.60cm à 2.50m (8 crans tous les 20cm en partie basse et 5 crans tous les 10cm en partie haute). Entraxe des poteaux : 2.40 m

Réf.	Design
70085	1 place
70086	2 places
70087	3 places

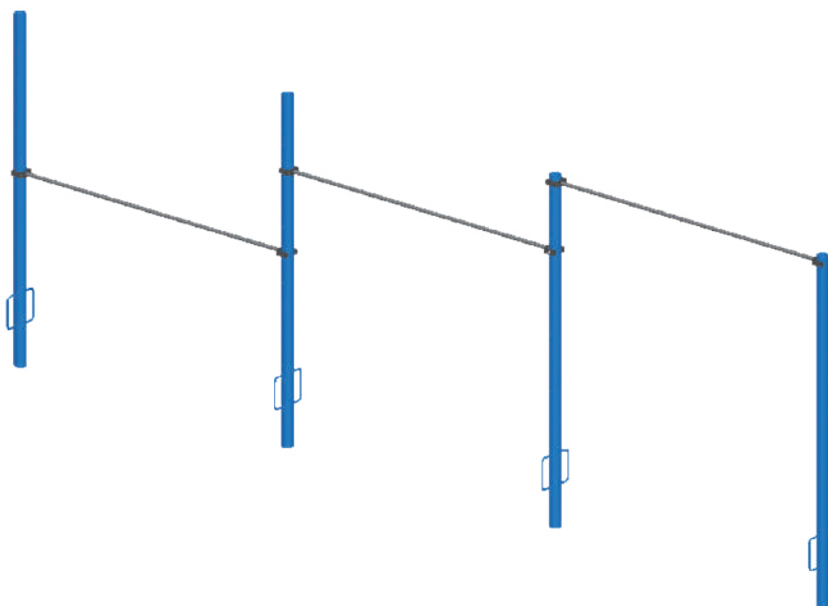

### BARRE FIXE SUISSE À POSER.....

Barre fixe de qualité sans ancrage, libre à poser et très stable, utilisée sans lestage supplémentaire. La hauteur de la barre est ajustable de 2M15 à 2M85 tous les 5cm. Diamètre de la barre 28mm

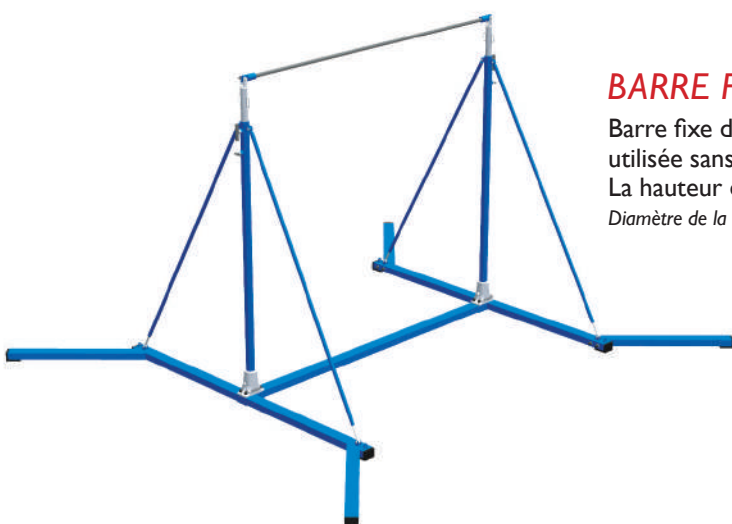

Réf.
20161



## GYMNASTIQUE & POIDS DE CORPS

### RAMPE ET ESCALIER POUR DEPLACEMENT SUR LES MAINS.....

Modules en mousse spécialement développés pour le travail de déplacement sur les mains.

Escalier et plan incliné repliable fabriqués à base d'un complexe de mousses fermes (polyéthylène et polyuréthane) multicouches permettant une meilleure répartition des charges.

Construisez vos parcours en assemblant les différents modules grâce aux bavettes velcro intégrées qui permettent de solidariser les différents éléments.

Dimensions Escaliers : 120 x 90 x 10/40 cm

Dimensions Rampe Dépliées : 210 x 90 x 40 cm

Dimensions Rampe Pliées : 115 x 90 x 40/45 cm



FIT2702 déplié

Réf.	Description
FIT02700	Rampe
*FIT02701	Escalier
FIT02702	Rampe + Escalier



FIT2700



FIT2702 plié

### BARRES PARALLÈLES BASSES POUR DÉPLACEMENT SUR LES MAINS.....

Modules en mousse spécialement développés pour le travail de déplacement sur les mains.

Escalier et plan incliné repliable fabriqués à base d'un complexe de mousses fermes (polyéthylène et polyuréthane) multicouches permettant une meilleure répartition des charges.

Réf.	Dimensions
FIT12700	H. 40 cm - L. 3m50 Ecartement réglable



## GYMNASTIQUE & POIDS DE CORPS

### PLINTH BOIS .....

Elément supérieur rembouré avec dessus grain cuir.  
Déplacement simplifié grâce à un système de roulements  
intégrés et escamotables pour une sécurité totale.



Réf.	Design	Elément	Dimensions
***22325	Plinth droit	4 x 20cm + 2 x 10cm	L.150 x l.50 x H.110cm
***22326	Plinth oblique	4 x 20cm + 1 x 30cm	L.140 x l.75/40 x H.110cm

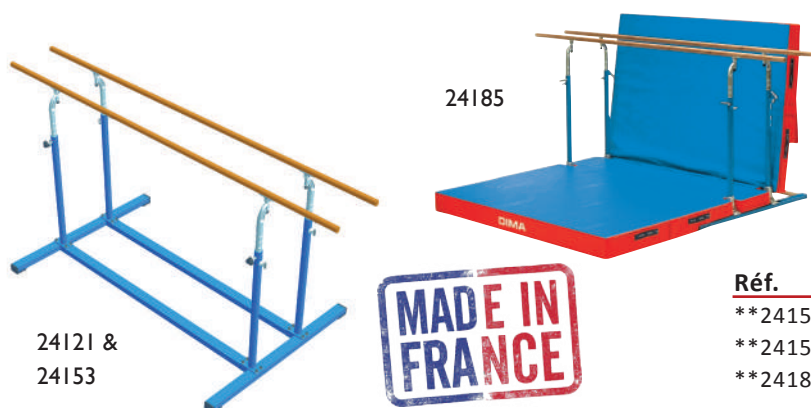

### BARRES PARALLÈLES .....

Les barres parallèles à poser ont été conçues  
pour l'entraînement.  
Sur embases lourdes et stables. Réglages faciles.

Réf.	Design
**24151	Barres parallèles
**24153	avec roulements
**24185	avec roulements et matelas intégré



### ANNEAUX DE GYMNASTIQUE .....

Anneaux de gymnastique en bois de bouleau  
avec sangle de suspension - la paire.

Réf.
*FIT03610

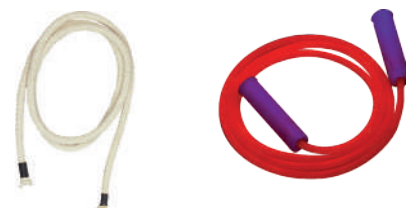

### CORDES À SAUTER .....

Réf.	Design	Dimensions
10369	Corde à sauter coton	305cm x Ø9mm
10370	Corde à sauter PVC	280cm x Ø 5mm



### CORDE À GRIMPER .....

Réf.	Dimensions
*FIT03600	6M x Ø38mm

### BATTLE ROPE .....

Réf.	Dimensions
*FIT03602	9M x Ø50mm



### TRX .....

Permet un renforcement musculaire complet en utilisant son propre poids de corps.  
Le pack TRX DIMA inclut des sangles TRX,  
un support pour porte et un sac en filet de pêche.

Réf.
*FIT03606



### AB WHEELS .....

Idéal pour le renforcement abdominal et  
le travail en gainage dynamique.  
Double roue, offrant stabilité et contrôle.

Réf.
FIT03605



### PUSH UP BARS – LA PAIRE .....

Réf.	Design
70060	Push up bar
70065	Push up bar performance

70065



70060

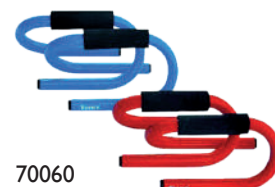

## MATÉRIEL DE FORCE & PRODUITS LESTÉS

### SANDBAG AVEC SAC DE REMPLISSAGE .....

Sac en bâche robuste imperméable à remplir de sable. Fourni avec un sac de remplissage intérieur. Le sac intérieur (filler) permet d'éviter toute perte de sable lors des manipulations répétées. Forme cylindrique avec 4 poignées indéchirables pour faciliter la malléabilité du sac et optimiser le travail de force.



Réf.	Poids
**FIT02570	Jusqu'à 10Kg - XS
**FIT02571	Jusqu'à 20Kg - Small
**FIT02574	Jusqu'à 25Kg - Medium
**FIT02572	Jusqu'à 40Kg - Large



### CHEVILLIÈRES LESTÉES .....

Un outil indispensable pour vos séances de fitness ou de renforcement. A la fois confortables et robustes, ces bracelets lestés s'ajustent à vos poignets ou chevilles par bande velcro. Vendus par paire.

Réf.	Design	Poids
***70034	Chevillère	500gr - Bleu
***70028	Chevillère	1Kg - Turquoise
***70022	Chevillère	1.5Kg - Rouge
***70023	Chevillère	2Kg - Noir
70031	Bracelet	500gr - Rouge

### KETTLEBELLS .....

Réf.	Poids
***21404	4Kg - Jaune
***21406	6Kg - Rouge
***21408	8Kg - Vert
***21412	12Kg - Bleu
***21416	16Kg - Noir
***21424	24Kg - Violet
***21432	32Kg - Orange



### HALTÈRES .....

Haltère hexagonale avec revêtement en caoutchouc pour une protection anti-chocs. Barre centrale chromée avec effets piquetés pour une accroche et une prise en mains optimale.

Réf.	Poids
***FIT03501	2Kg
***FIT03502	4Kg
*FIT03514	5Kg
***FIT03503	6Kg
***FIT03504	8Kg
***FIT03505	10Kg
FIT03506	15Kg
FIT03507	20Kg
***FIT03515	22.5Kg
***FIT03508	25Kg
***FIT03509	30Kg
***FIT03510	35Kg
*FIT03511	40Kg
*FIT03512	45Kg
*FIT03513	50Kg

### AQUABAG & AQUABALL .....

Pensés pour le renforcement musculaire et la rééducation, les sacs et balle à remplir d'air ou d'eau vont vous permettre de mettre de la diversité et de la nouveauté dans vos trainings. L'instabilité qu'ils génèrent va obliger votre corps à faire preuve d'équilibre et d'adaptation à chaque instant. Muni de poignées indéchirables permettant de mettre en place une multitude d'exercices. Pompe inclus



1500011



1500011



1500021

#### AQUABAG

Réf.	Poids
***1500010	Taille S - Max 15 Kg
***1500011	Taille M - Max 25 Kg
***1500012	Taille L - Max 40 Kg

#### AQUABALL

Réf.	Poids
***1500020	Taille S - Max 15 Kg
***1500021	Taille M - Max 25 Kg
***1500022	Taille L - Max 40 Kg

### RACK POUR HALTÈRES .....

Rangement pour haltères horizontal sur 3 niveaux. 60 x 165 x 82cm (profondeur x Largeur x Hauteur)

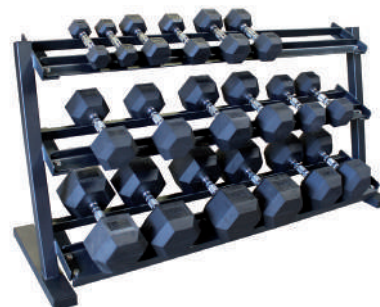

Réf.  
FIT01904



## WALL BALL.....

Balle résistante, idéale pour les lancers contre les murs ou sur cibles.

Réf.	Poids
*FIT03530	4Kg - Rouge
*FIT03531	6Kg - Jaune
*FIT03532	8Kg - Bleu
*FIT03534	9Kg - Orange
*FIT03533	10Kg - Vert
*FIT03535	12Kg - Noir



## MEDECINE BALL.....

Les Medicine balls sont préconisées pour la musculation toutes disciplines. Idéal pour le travail d'endurance, de force et de puissance. En synthétique. Pression constante.

Réf.	Poids
21300	1 Kg - Vert
21310	1.5 Kg - Violet
21320	2 Kg - Orange
21330	3 Kg - Bleu
21340	4 Kg - Rouge
21350	5 Kg - Noir

## MEDECINE BALL DOUBLE POIGNÉES.....

Le medicine ball double poignée convient à tout type de sport pour travailler la musculation. Il permet de nombreux exercices. Fabrication en caoutchouc avec 2 poignées pour une meilleure préhension.

Réf.	Poids
***21206	6 Kg – Bleu
***21207	7Kg – Rouge
***21208	8Kg – Bleu

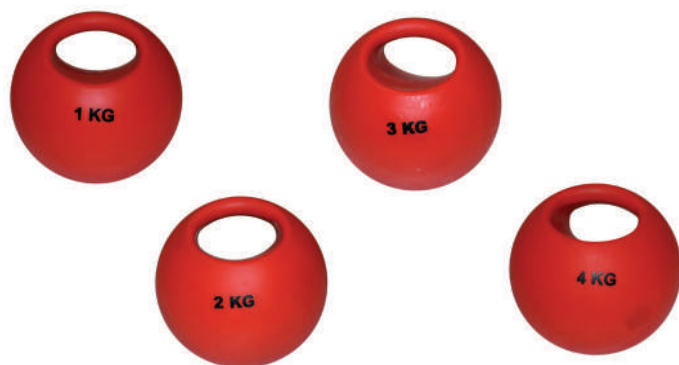

## MEDECINE BALL À POIGNÉES.....

Medicine ball à poignée parfaitement adapté au travail d'initiation et de motricité, sa poignée ergonomique permet l'apprentissage d'un geste plus juste.

Réf.	Poids
21354	1Kg
21364	2 Kg
21366	3Kg
21374	4kg

## GILETS LESTÉS.....

Chargeable de 0 à 10 kg, kilo par kilo. Charges fournies.

Réf.	Taille	Design
70055	Taille unique	Tissu polyester résistant
70051	M	En toile PVC 1000 deniers
70052	L	En toile PVC 1000 deniers



## PLIOMÉTRIE

### BANC DE PLIOMÉTRIE ....

Lot de 3 boxes de plyométrie de 20, 30 et 40cm de hauteur emboîtables pour faciliter le rangement.

Réf. \_\_\_\_\_  
10750



10750

### BANC PPG GIGOGNES .....

Lot de 4 bancs de dimensions différentes et emboîtables pour faciliter le rangement. Dimensions des bancs 89 x 64 x 60cm, 81 x 56 x 50 cm. 73 x 48 x 40cm, 65 x 40 x 30cm

Réf. \_\_\_\_\_  
10777



10777

### BANC PPG CLASSIQUE .....

Piètement acier, dessus bois antidérapant.

Réf.	Dimensions
*10770	80 x 55 x 10cm
*10771	80 x 55 x 20cm
*10772	80 x 55 x 30cm
*10773	80 x 55 x 40cm
*10774	80 x 55 x 50cm
*10775	Option dessus synthétique



### HAIES MULTIFONCTIONS .....

Polyvalentes, évolutives et surtout très ludiques, Lot de 5 haies multi fonction - 160cm de long / bases lestées.

Réf. \_\_\_\_\_  
\*\*10400

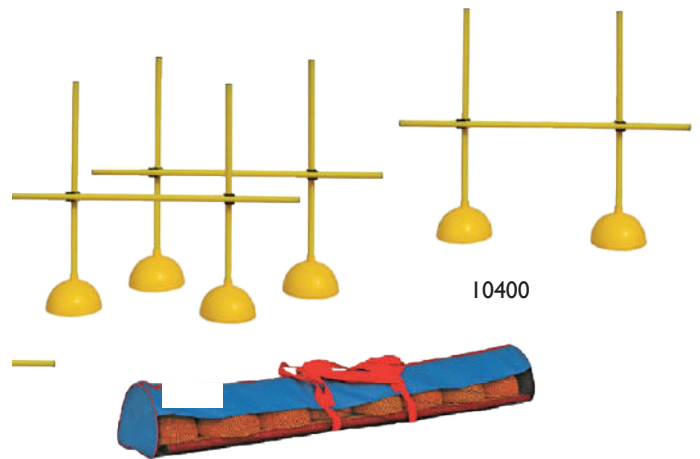

10400



70038

### BLOC DE MOUSSE PLIOMÉTRIE SOUPLE .....

Le bloc de mousse pliométrie en polyuréthane noble absorbe l'énergie lors des impacts et permet d'intensifier les exercices sans traumatisme.

Réf. \_\_\_\_\_  
\*70038

## PLIOMÉTRIE

### PLYO BOXES MOUSSE FERME .....

Les plyo boxes Dimafit sont fabriquées en mousse polyuréthane ferme. Idéales pour le travail de plyométrie avec de nombreuses répétitions. Bande velcro sur toute la largeur pour empiler et fixer les différents éléments. Mousse ferme polyéthylène de qualité, bâche grain cuir ultra résistante, dessous antidérapant pour une stabilité optimale, Poignées pour un transport facilité.

Réf.	Dimensions
*FIT01723	90 x 76 x 15cm
*FIT01722	90 x 76 x 30cm
*FIT01721	90 x 76 x 50cm
FIT01720	90 x 76 x 60cm
*FIT01724	Ensemble plyo boxes mousse



### PODIUM 3 PLACES/PLINTHS GIGOGNES .....

En bois peint, dessus antidérapant. Les 3 blocs s'encastrent les uns dans les autres. Munis de poignées. 2 éléments de 60 x 46,5 x 25 cm et 1 élément de 53 x 55 x 50 cm Encombrement pour le rangement : 63 x 53 x 55 cm

Réf. \*\*\*10883

### BANC DE PLIOMÉTRIE HAUTEUR RÉGLABLE

Banc de pliométrie réglable tous les 10 cm de 35 à 115 cm avec deux loquets de sécurité. Plaque réglable recouverte de synthétique (anti-dérapant type tartan) permettant un entraînement en pointes, crampons... Avec patins renforcés pour une stabilité et une longévité optimale du produit. Avec poignée et roulette pour un déplacement et transport facilité

Réf.	Dimensions
FIT01725	130 x 68 x 120 cm



## PUISSANCE



### CHARIOT DE TRACTION.....

Idéal pour le travail de vitesse et de puissance dans tous les sports. Chargement par disque de fonte Ø 28 mm (non fourni). Livré avec une ceinture de traction et 10 mètres de sangle.

**Réf.**

70015



### POWER SLED .....

Le power sled est un chariot double fonction. Il peut être utilisé en tant que chariot de traction à tirer ou bien à pousser. Grâce à ses trois barres verticales, il est facile à charger et décharger.

**Réf.**

FIT01730

### PARACHUTE DE TRACTION.....

Réf.	Dimensions
50001	S - Diamètre : 100cm
50002	M - Diamètre : 120cm
50003	L - Diamètre : 140cm



70010  
& 70012



70032

### CEINTURE ET CHEVILLÈRE DE TRACTION.....

Large ceinture / chevillère se fermant par velcro, épousant parfaitement la taille et la cheville. Munie d'un anneau pour passage du sandow ou tube parablond (non fourni).

Réf.	Description
70010	Taille M - 120 x 10cm
70012	Taille XL - 145 x 10cm
70032	Chevillères de traction – la paire

### ELASTIQUE ET TUBE PARABLOND.....

Réf.	Description
*10560	Bobine élastique / sandow - 25M
9ATELOO4	Tube parablond - 12.50 M



10560



9ATELOO

### SYSTÈME DE RÉSISTANCE .....



70036



70037

Réf.	Description
70037	Ceinture de bondissement avec 2 élastiques
***70036	Ceinture de résistance avec poignées
70035	Elastique à poignées – Longueur 80cm



70035

## AGILITÉ

### ÉCHELLE DE RYTHME .....

L'échelle de course permet de travailler la vitesse, la coordination, l'équilibre ainsi que le cardio. Repliable et légère, elle se transporte partout et se place facilement.

Les intervalles sont modulables et les exercices de rythme multiples. Il est possible de joindre plusieurs échelles de course les unes aux autres. Livrée avec un sac de rangement.

Réf.	Description
------	-------------

10377	Echelle de course 8.50 x 0.50 M
**10381	Echelle d'agilité antiglisse – Longueur 12M

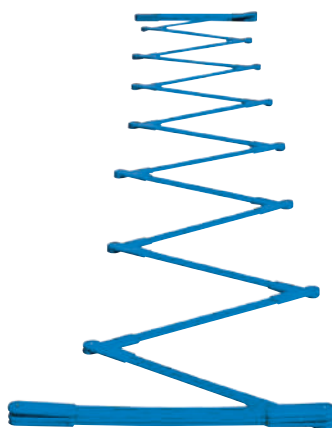
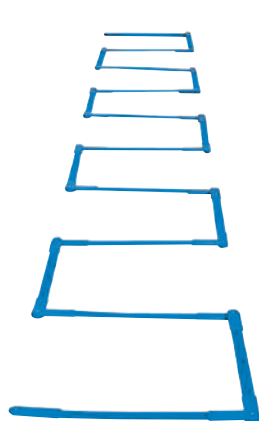

### LATTES DE RYTHME CAOUTCHOUC ANTI-GLISSE

Destinées à travailler le rythme en plaçant les lattes à intervalles réguliers ou bien comme marquages dans vos divers parcours d'activités motrices.

Réf.	Description
------	-------------

10372	Lot de 20 - 42.5 x 3.5cm
-------	--------------------------



### HAIES DE VÉLOCITÉ .....

Idéales pour le travail de pieds, de course ou de motricité, les haies de vélocité sont légères et faciles à transporter.



10232  
& 10233



10234



10333  
& 10334



10415  
& 10416

Réf.	Description	Quantité
10232	15cm	Lot de 6
10233	30cm	Lot de 6
10234	Double hauteur 15 et 30	Lot de 6
10333	Hauteur réglable de 20 à 30cm	Lot de 3
10334	Hauteur réglable de 40 à 60cm	Lot de 3
10415	Hauteur réglable 7, 20 et 32cm	Lot de 3
10416	Hauteur réglable 9, 24 et 39cm	Lot de 3
10239	Hauteur réglable	Lot de 6



10239

## AGILITÉ

### HAIE TAPIS MOUSSE PLIANT - LOT DE 4 .....

Les haies tapis mousse pliant procurent une sécurité totale et permettent un travail sans aucune appréhension. Equipées de bavettes velcro en bout permettant de constituer une surface plane (type chemin) pour le travail de coordination, de pieds ou de gymnastique.

Réf.	Description	Quantité
23936	35cm - Jaune	4
23941	50cm - Bleu	4
23946	65cm - Rouge	4



### MINI OBSTACLES MOUSSES - LOT DE 8 .....

Idéal pour le travail de marche, de course et de coordination.

Réf.	Description
10345	50 x 12 x 12cm - Rouge
10346	50 x 18 x 18cm - Jaune



### CÔNES CAOUTCHOUC SOUPLE - LOT DE 12 .....

En PVC souples, incassables, ces cônes caoutchouc offrent une totale sécurité. Hauteur 15cm – Lot de 12

Réf.
10480



### MINI PLOTS DE MARQUAGE/DELIMITATION .....

Facile à installer sur toutes les surfaces, terre, ciment, herbes ... etc. Soucoupes avec découpes permettant de positionner des jalons (pour constituer des mini obstacles).



Réf.	Description	Quantité
10495	Diamètre 20cm - Haut. 5cm	Lot de 20
10496	Diamètre 20cm - Haut. 5cm	Lot de 40
10497	Diamètre 30cm - Haut. 20cm	Lot de 20

## KITS



### **KIT BASIC** .....

6 Haies de vitesse – Haut. 15cm  
12 Soucoupes – Haut. 5cm  
1 Echelle de course -6M  
1 sac de rangement

**Réf.**

PACK0001



### **KIT DE BASE** .....

6 Haies de vitesses – Haut. 15cm  
12 cones – Haut. 5cm  
12 cônes 28cm – Haut. 28cm  
1 Echelle de course – 6M  
1 Parachute de traction - Diamètre 120cm  
1 sac de rangement

**Réf.**

PACK0002



### **KIT PLUS** .....

3 lot de 2 haies de vitesse – Haut. 15cm, 28cm, 32cm  
12 cônes - Haut. 28cm  
1 Echelle de course – Long. 6M  
1 Parachute de traction - Diamètre 120cm  
1 sac de rangement

**Réf.**

PACK0003



### **KIT ENTRAINEMENT** .....

1 Echelle de course – Long. 6m  
8 Cônes base ronde – Haut. 28cm  
10 Haies de vitesses avec attache - Haut 15cm  
1 ceinture de résistance  
1 sac de rangement

**Réf.**

PACK0004



### **KIT ECO** .....

1 Echelle d'agilité – Long. 6m  
12 soucoupes – Haut. 5cm  
1 Echelle de course – 6M  
1 Parachute de traction - Diamètre 120cm  
1 sac de rangement

**Réf.**

PACK0005



### **KIT FUN**.....

6 step hurdles – Haut. 15cm  
1 Echelle d'agilité– Long. 6M  
10 soucoupes – Haut. 5cm  
10 cônes – Haut. 22cm  
1 sac de rangement

**Réf.**

PACK0006

## MOBILITÉ

### PETIT CERCLE BASCULANT....

Réf. \_\_\_\_\_

\*KBG2110



### BASE À PICOT .....

Réf. \_\_\_\_\_

FIT03830



### BOSU – DOME TRAINER .....

Idéal pour le travail de proprioception, de mobilité ainsi que la recherche d'équilibre. Le BOSU permet également le travail du haut du corps (pompes ou gainage surélevé). Livré avec une pompe et deux élastiques avec poignées qui se fixent au BOSU.

Réf. \_\_\_\_\_

FIT03850



Réf.	Description
10367	Diamètre 55 cm – Bleu
10366	Diamètre 65 cm – Rouge
10368	Diamètre 75 cm – Gris
***10365	Support pour balle gymnique

### BANDE DE RÉSISTANCE EN LATEX NATUREL .....

Longueur : 2m08 - Epaisseur : 0.45cm

Largeur et Coloris :

Dépendent de la résistance choisie



Réf.	Description
FIT03880	10 Kg - Rouge
FIT03881	20 Kg - Noir
FIT03882	30 Kg - Violet
FIT03883	50 Kg - Vert

### ELASTIBAND .....

Polyvalent, l'élastiband agit sur chacun des principaux groupes musculaires (bras, dorsaux, fessiers, pectoraux, cuisses, abdominaux, etc.).

Utilisable en Aquagym. 8 poignées de préhension numérotées de 1 à 8.

Indéchirable, indéformable, 39% élastomère, 35% polyester, 26% polyamide. Lavable à 30° maximum.

Longueur : 80cm



Réf.	Description
***70048	Résistance 10Kg
***70050	Résistance 15Kg
***70049	Résistance 20Kg

### BÂTON / ROULEAU DE MASSAGE .....

Réf.	Description	Dimension
*FIT03861	Bâton de massage	Long. 44cm, Diamètre 3cm
FIT03862	Rouleau de massage noir	Long. 33cm, diamètre 13cm
FIT03860	Rouleau de massage rouge	Long. 33cm, diamètre 13cm
FIT03863	Rouleau de massage violet	Long. 33cm, diamètre 13cm



FIT03860/2/3



FIT03861



# MODULES MOUSSE



Polyvalents, les modules mousses haute densité DIMA permettent de créer à l'infini des structures d'accueil adaptées et sécurisantes. Pensés pour l'apprentissage des gestes justes en toute sécurité, les modules mousses sont multifonctions, ils permettent de créer des parcours et de travailler l'ensemble des muscles du corps. Les modules donnent libre cours à la créativité : Pliométrie, abdominaux, lombaires, mobilité, parcours d'obstacles, tout est possible et imaginable ...

**- Poignées de manutention indéchirables**

- En mousse polyuréthane haute densité 24kg/m3, 30kg/m3, 75kg/m3
- Houssés dans un tissu tergal 1000 deniers
- Classé Non Feu M2 – **Sans phtalates**
- Dessus grain cuir, dessous antidérapant

## BANC .....

Réf.	Description
FIT24201	105 x 45 x 45cm
*FIT22011	150 x 60 x 60cm



## MODULE INCLINÉ .....



Réf.	Description
FIT22041	105 x 45 x 45cm
*FIT22040	140 x 60 x 60cm

## MODULE RECTANGULAIRE EN 2 PARTIES .....

Réf.	Description
***FIT22039	105 x 45 x 40cm
**FIT22038	140 x 60 x 60cm

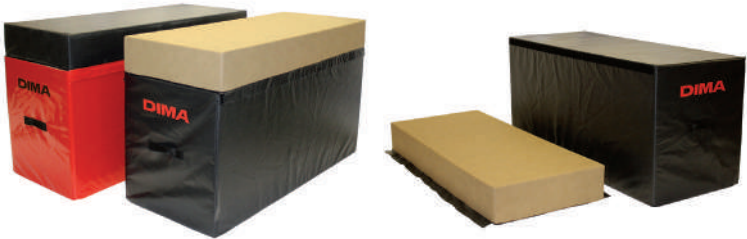

## PLINTH 170X70X100CM .....

Réf.	Description
FIT22211	Rouge et noir
***FIT22216	Noir et cuir

## PLINTH 3 ET 4 ÉTAGES .....

Réf.	Description
***FIT22323	3 étages 160 x 60 x 100cm
***FIT22322	4 étages 160 x 60 x 120cm



## MODULE ROND ET MAXI ROND .....

Réf.	Description
***FIT24231	105 x Diamètre 45cm
***FIT22140	150 x Diamètre 60cm



## ROUND EN DEUX PARTIES .....

Réf.	Description
FIT22042	120CM x Ø40cm

# PROTECTION SOL, POTEAU & PROTECTION MURALE

En tant que fabricant, Dimasport met à votre disposition son savoir-faire et confectionne vos protections à vos mesures. Indispensables pour protéger les zones à risque, ces protections permettent de sécuriser l'environnement. Protections entièrement houssées. Installation extrêmement facile et rapide.



Description
Protection murale sur mesure
Protection poteau carré/rectangle sur mesure
Protection sol sur mesure



## LES SACS DIMA



### SAC DIMA BLEU BLANC ROUGE .....

Toile enduite imperméable

Réf.	Description	Dimensions
***10810	Grand sac - Contenance 49L	70 x 29 x 24cm
***10809	Petit sac - Contenance 20L	50 x 23 x 17cm



### SAC DIMA CLASSIQUE .....

Réputé pour sa solidité et sa très grande résistance. Lavable et imperméable, le sac DIMA vous accompagne au long de toute votre carrière et même après... Avec fermeture éclair imperméable

Réf.	Description	Dimensions
***10801F	Grand sac bleu - Contenance 49L	70 x 29 x 24cm
***10802F	Grand sac rouge - Contenance 49L	70 x 29 x 24cm
***10790F	Petit sac bleu - Contenance 20L	50 x 23 x 17cm
***10789F	Petit sac rouge - Contenance 20L	50 x 23 x 17cm



### SAC DIMA DARKSIDE .....

En toile Tergal 1000 deniers très résistante avec fermeture velcro. Poignées très solides permettant de transporter des choses lourdes. Avec fermeture éclair imperméable

Réf.	Description	Dimensions
***18805F	Grand sac - Contenance 49L	70 x 29 x 24cm
***10794F	Petit sac - Contenance 20L	50 x 23 x 17cm

**Personnalisation de Vos sacs avec vos logos**

### SAC DIMA PERSONNALISÉ .....

MINIMUM DE COMMANDE DE 30 SACS

Créez votre logo, nous le sérigraphions. Envoyez votre logo avec votre commande, par le site internet, par mail, par courrier... Avec fermeture éclair imperméable



Réf.	Description	Dimensions
***10832F	Grand sac bleu - Contenance 49L	70 x 29 x 24cm
***10833F	Grand sac rouge - Contenance 49L	70 x 29 x 24cm
***10834F	Petit sac bleu - Contenance 20L	50 x 23 x 17cm
***10791F	Petit sac rouge - Contenance 20L	50 x 23 x 17cm

### SAC DIMA PERSONNALISÉ - COLORIS AU CHOIX .....

MINIMUM DE COMMANDE DE 30 SACS

Imaginez votre propre sac Dima, Avec vos couleurs et votre logo. Avec fermeture éclair imperméable

Réf.	Description	Dimensions
***10850F	Grand sac - Contenance 49L	70 x 29 x 24cm
***10851F	Petit sac - Contenance 20L	50 x 23 x 17cm





# DIMAFIT

L'ÉQUIPEMENT FITNESS DES ATHLÈTES

DIMASPORT SAS

1 bis, rue Louis Armand - BP 91-  
77834 Ozoir-La-Ferrère CEDEX France  
Tél : 01 64 40 05 70 - [info@dimasport.fr](mailto:info@dimasport.fr)  
[www.dimasport.fr/dimafit](http://www.dimasport.fr/dimafit)